

Bauobjekt	Tel. - Polier
Lieferadresse	Tel.
Bauunternehmer	Tel.
Architekt	<div style="border: 1px solid black; padding: 10px; text-align: center;"> <p>Formular absenden</p> <p>Formular drucken</p> <p>Zurücksetzen</p> </div>
Ingenieur	
Lieferdatum	
Ausgefüllt durch	
Materialliste Nr.	Plan Nr.
Der Besteller	
<div style="display: flex; justify-content: space-around;"> Stempel und Unterschrift Datum </div>	

Folgende Produkte werden hiermit bestellt:

Deckenlager ISODEFO®

Lieferung in Meterstreifen mit Allwetter-Klettverschluss

	Typ	Dicke [mm]	Breite [mm]	Einheit	Bestell-Menge
	ISODEFO®-10-R+S	10 mm mm	m ¹	
	ISODEFO®-10-R+S	10 mm mm	m ¹	
	ISODEFO®-10-R-1050	10 mm mm	m ¹	
	ISODEFO®-10-R-1050	10 mm mm	m ¹	
	ISODEFO®-10-R-1075	10 mm mm	m ¹	
	ISODEFO®-10-R-1075	10 mm mm	m ¹	
Beispiel	ISODEFO®-10-R+S	10 mm	...120... mm	m ¹	25

Deckenlager ISODEFO®

Lieferung in Meterstreifen mit Klebeband

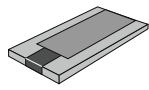
	Typ	Dicke [mm]	Breite [mm]	Einheit	Bestell-Menge
	ISODEFO®-10-R+S	10 mm mm	m ¹	
	ISODEFO®-10-R+S	10 mm mm	m ¹	
	ISODEFO®-10-R-1050	10 mm mm	m ¹	
	ISODEFO®-10-R-1050	10 mm mm	m ¹	
	ISODEFO®-10-R-1075	10 mm mm	m ¹	
	ISODEFO®-10-R-1075	10 mm mm	m ¹	
Beispiel	ISODEFO®-10-R+S	10 mm	...120... mm	m ¹	25

Bauobjekt	Tel. - Polier
Lieferadresse	Tel.
Bauunternehmer	Tel.
Architekt	Formular absenden Formular drucken Zurücksetzen
Ingenieur	
Lieferdatum	
Ausgefüllt durch	
Materialliste Nr.	Plan Nr.
Der Besteller	
Stempel und Unterschrift	Datum

Folgende Produkte werden hiermit bestellt:

Deckenlager ISODEFO®

Lieferung in Meterstreifen mit Allwetter-Klettverschluss

Exzentrisches Lager

(thermisch dämmendes Mauerwerk)

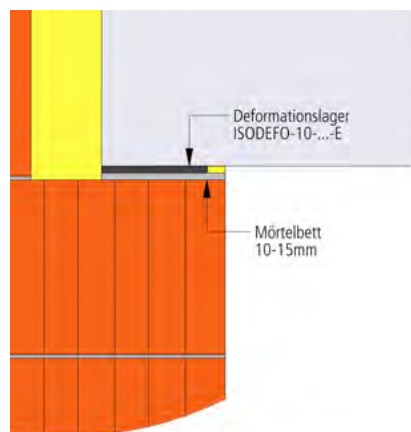

Lager-Typ	Lagerbreite in mm	Kernbreite in mm	Einheit	Bestell-Menge
Exzentrisches Lager (thermisch dämmendes Mauerwerk)	Lagerbreite in mm	Kernbreite in mm		
 ISODEFO® 10-175-E	175	150	m ¹	
ISODEF® 10-200-E	200	150	m ¹	
ISODEF® 10-240-E	240	190	m ¹	
ISODEF® 10- -E	m ¹	

Bauobjekt	Tel. - Polier
Lieferadresse	Tel.
Bauunternehmer	Tel.
Architekt	Formular absenden Formular drucken Zurücksetzen
Ingenieur	
Lieferdatum	
Ausgefüllt durch	
Materialliste Nr.	Plan Nr.
Der Besteller	
Stempel und Unterschrift	Datum

Folgende Produkte werden hiermit bestellt:

Zusatzangebote Deckenlager ISODEFO®

Meterstreifen mit Allwetter-Klettverschluss, Dicke 10.0 mm

Meterstreifen mit Klebeband, Dicke 10.0 mm

Exzentrisches Lager
(thermisch dämmendes Mauerwerk)

Exzentrisches Lager
(kompaktes Mauerwerk)

2-Schalenger
(eine Schale tragend)

2-Schalenger
(beide Schalen tragend)

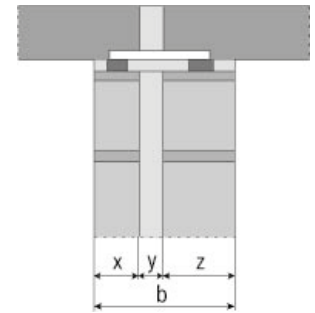
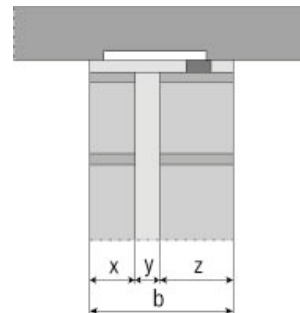
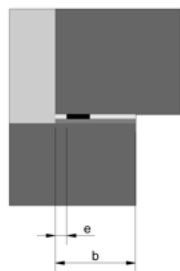

	Lager-Typ	Lagerbreite in mm	Kernbreite in mm	Einheit	Bestell-Menge
	Exzentrisches Lager (thermisch dämmendes Mauerwerk)				
	ISODEFO® 10-175-E	175	150	m ¹	
	ISODEFO® 10-200-E	200	150	m ¹	
	ISODEFO® 10-240-E	240	190	m ¹	
	ISODEFO® 10--E		m ¹	
	Exzentrisches Lager (kompaktes Mauerwerk)	Abmessung			
	ISODEFO® 10-	Breite mm, e mm		m ¹	
	ISODEFO® 10-	Breite mm, e mm		m ¹	
	ISODEFO® 10-	Breite mm, e mm		m ¹	
	2-Schalenger (eine Schale tragend)				
	ISODEFO® 10-	Breite = x mm + y mm + z mm		m ¹	
	ISODEFO® 10-	Breite = x mm + y mm + z mm		m ¹	
	ISODEFO® 10-	Breite = x mm + y mm + z mm		m ¹	
	2-Schalenger (beide Schalen tragend)				
	ISODEFO® 10-	Breite = x mm + y mm + z mm		m ¹	
	ISODEFO® 10-	Breite = x mm + y mm + z mm		m ¹	
	ISODEFO® 10-	Breite = x mm + y mm + z mm		m ¹	

Bauobjekt	Tel. - Polier
Lieferadresse	Tel.
Bauunternehmer	Tel.
Architekt	Formular absenden Formular drucken Zurücksetzen
Ingenieur	
Lieferdatum	
Ausgefüllt durch	
Materialliste Nr.	Plan Nr.
Der Besteller	
Stempel und Unterschrift	Datum

Folgende Produkte werden hiermit bestellt:

Fortsetzung Zusatzangebote Deckenlager ISODEFO®

Lieferung in Meterstreifen mit Allwetter-Klettverschluss, Dicke 10.0 mm

Radiuslager, zentrisch

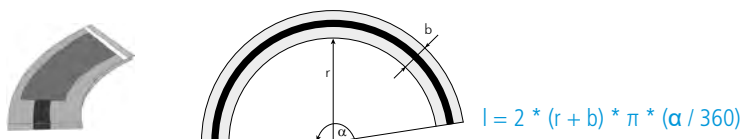

Typ	Breite b	Radius innen r	Winkel α	Bogenlänge l	Einheit	Bestell-Menge
ISODEFO® 10-	mm	mm	°	mm	Stk.	
ISODEFO® 10-	mm	mm	°	mm	Stk.	
ISODEFO® 10-	mm	mm	°	mm	Stk.	

Beispiel

ISODEFO® 10- ...R.+S.....	...2.0.0... mm	...1.0.0.0... mm	...9.0... °	...1.'8.8.5... mm	Stk.	25
---------------------------	----------------	------------------	-------------	-------------------	------	----

Radiuslager, exzentrisch

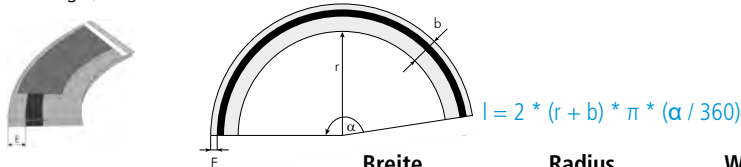

Typ	Breite b	Radius innen r	Winkel α	Bogenlänge l	Mass E	Einheit	Bestell-Menge
ISODEFO® 10-	mm	mm	°	mm	mm	Stk.	
ISODEFO® 10-	mm	mm	°	mm	mm	Stk.	
ISODEFO® 10-	mm	mm	°	mm	mm	Stk.	