

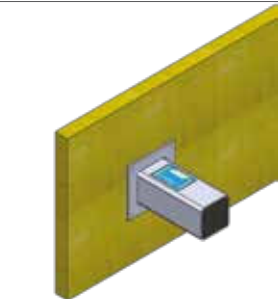
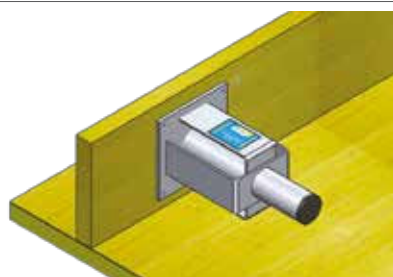

## Instructions de montage du système d'appui de palier ISOSCALA-28-30 /-47 /-60\*

Positionner l'appui de palier et sa surélévation conformément aux indications de l'ingénieur. Détermination des armatures et les charges sur l'appui par l'ingénieur, respectivement conformément à la documentation technique HBT-ISOL SA.

Bétonnage sur place		Éléments préfabriqués	
	<b>1</b> Boîtier insonorisant fixé sur le coffrage. Variante mur en briques: emmurer le boîtier insonorisant dans le mur.		<b>1</b> Clouer la gaine d'armature sur le coffrage (à l'intérieur de l'élément).
	<b>2</b> Monter le coffrage du palier. Découper l'autocollant de protection du boîtier insonorisant au niveau du passage de la broche.		<b>2</b> Positionner l'élément préfabriqué avec la grue et le niveler sur des étais. <b>Surélever de 2 mm</b> le palier sur le côté d'appui de la volée d'escalier. Introduire ELKRAG entre l'élément préfabriqué et le mur.
	<b>3</b> Introduire la broches dans le boîtier insonorisant jusqu'à la butté/au marquage. Découper ELKRAG, l'enfiler sur la broche et le coller sur le mur.		<b>3</b> Introduire complètement la broche avec le boîtier insonorisant prémonté dans la gaine d'armature, à travers l'évidement dans le mur (dimensions 150 x 150 mm).
	<b>4</b> Introduire la gaine d'armature sur la broche, et la coller sur l'ELKRAG. Mettre en place les bandes de rive ISOPE-20. Fixer la gaine d'armature à l'armature.		<b>4</b> Appuyer complètement vers le haut les boîtiers insonorisant avec des plaques de glissement.*) Boucher l'évidement avec du mortier résistant à la pression ou du béton.

\*) Bei allfälliger Negativkraft (abhebende Kraft) muss das Schallschutzgehäuse nach unten gepresst werden

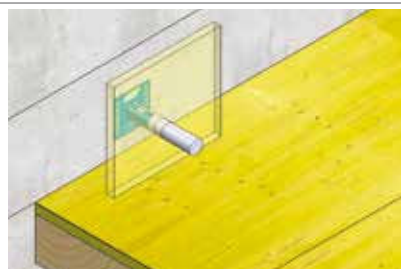
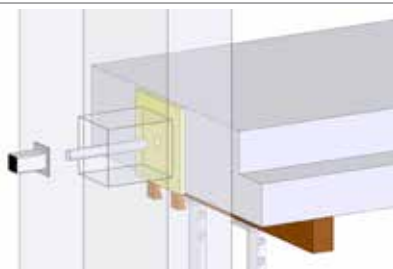
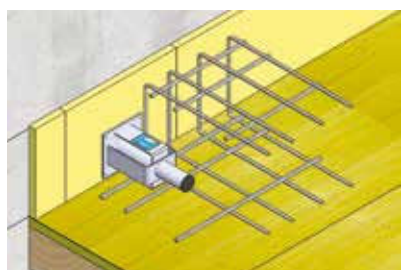
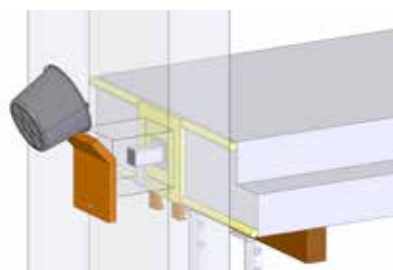
AUSGABE / ÉDITION 05/2019 | COPYRIGHT BY HBT-ISOL AG

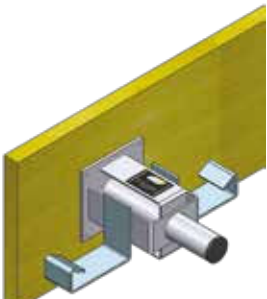
	<p><b>*) ISOSCALA®-28-60 la gaine d'armature PLUS</b></p> <p>Les deux étriers d'armature supplémentaires sont placés verticalement vers le bas. Pour les éléments préfabriqués, selon l'emplacement dans le coffrage, vers le haut. Les étapes d'installation avec bétonnage sur place ou des éléments préfabriqués se font comme décrit ci-dessus.</p>
---	---

### Composants du système ISOSCALA®

#### ISOSCALA®-28-30

Boîtier insonorisant ISOSCALA®-28-30 (SGE-ISOSCALA®-28-30)	Broche Ø25 (QDO-Ø25)	Gaine d'armature pour broche (ARHÜ-QDO-Ø25)
--	----------------------	---

#### ISOSCALA®-28-47

Boîtier insonorisant ISOSCALA®-28-47 (SGE-ISOSCALA®-28-47)	Broche Ø36 (QDO-Ø36)	Gaine d'armature pour broche (ARHÜ-QDO-Ø36)
--	----------------------	---

#### ISOSCALA®-28-60

Boîtier insonorisant ISOSCALA®-28-60 (SGE-ISOSCALA®-28-60)	Broche Ø36 (QDO-Ø36)	Gaine d'armature PLUS pour broche (ARHÜ-PLUS-QDO-Ø36)
--	----------------------	---

**Ponts de bruits solidiens:**  
les liaisons rigides entre les éléments de l'escalier et le bâtiment doivent être impérativement évitées!